



MANUAL DE INSTRUÇÃO

MÁQUINA DE COSTURA E BORDADO COMPUTADORIZADA

MODELOS:

SS-1400 / SS-1500

Sumário

| | |
|---|-----------|
| 1. INTRODUÇÃO | 3 |
| 2. INSTRUÇÕES DE SEGURANÇA | 3 |
| 3. ESPECIFICAÇÕES TÉCNICAS | 4 |
| 3.1. Vista frontal e vista lateral | 4 |
| 3.2. Módulo de bordado | 4 |
| 3.3. Botões de operação | 4 |
| 3.4. Acessórios | 5 |
| 4. INSTRUÇÕES DE OPERAÇÃO | 6 |
| 4.1.1. Passando a linha na agulha | 6 |
| 4.1.2. Enchendo a bobina | 7 |
| 4.2.1. Costura - (Somente para o modelo SS-1500)..... | 9 |
| 4.2.2. Menu de pontos..... | 10 |
| 4.2.3. Seleção de pontos..... | 10 |
| 4.2.4. Espelhamento do ponto | 10 |
| 4.2.5. Combinação de pontos | 11 |
| 4.2.6. Ajustando a velocidade da máquina, tamanho e largura do ponto..... | 12 |
| 4.2.7. Costura com agulha dupla | 13 |
| 4.2.8. Costurando..... | 13 |
| 4.3.1. Preparar para bordar | 14 |
| 4.3.2. Tela de bordado | 16 |
| 4.3.3. Bordando figuras | 16 |
| 4.3.4. Simulação de combinação de cores | 17 |
| 4.3.5. Bordando letras | 19 |
| 4.3.6. Quebra de linha | 23 |
| 4.4.1. Entrada USB (Pen drive)..... | 24 |
| 4.4.2. Deletar bordado..... | 26 |
| 4.5.1. Instalação do programa..... | 26 |
| 4.5.2. Passos da conversão de extensão de bordados | 28 |
| 5. POSSÍVEIS PROBLEMAS E SUAS SOLUÇÕES | 31 |

MÁQUINA DE COSTURA E BORDADO COMPUTADORIZADA - SS-1400 / SS-1500

1. INTRODUÇÃO

A Bordadeira Eletrônica Computadorizada – SS-1400 é moderna, fácil de manusear, possui tela em LCD o que possibilita grande facilidade em visualizar o bordado em sua confecção, entrada USB, possui 257 desenhos para bordar, entre outras funções que lhe possibilitarão aumentar a qualidade de seu trabalho.

É perfeita para trabalhos bordados com qualidade e exatidão, faz *richilieu*, *k-lace*, ponto cruz, crochê e outras técnicas de bordado. Seu uso é indicado para roupas, *patchworks*, artesanatos e bordados.

A Máquina de Costura e Bordado Eletrônica – SS-1500, possui as 02 funções na mesma máquina, bordado e costura. É uma máquina moderna pois pode ser operada pelo painel LCD, entrada USB, possui 257 desenhos para bordar e 162 tipos de pontos para costura os quais você pode programar diretamente tocando no painel da máquina.

2. INSTRUÇÕES DE SEGURANÇA

Leia atentamente e siga rigorosamente as instruções de segurança!

- a) Crianças devem ser supervisionadas para que não brinquem com o aparelho.
- b) Esta máquina somente é usada para os propósitos descritos neste manual.
- c) Não jogue objetos nas aberturas da máquina.
- d) Não a use em locais abertos.
- e) Não use produtos aerossol perto da máquina.
- f) Esta máquina nunca deve ser deixada ligada à tomada, sempre a desligue depois de utilizá-la.
- g) Para desconectar, desligue o botão e retire o cabo da tomada.
- h) Mantenha as mãos longe das partes móveis da máquina.
- i) Nunca costure com agulha danificada.
- j) Use somente agulha padrão. Não puxe ou empurre o tecido durante a costura. Isto causa quebra de agulha e linha.
- k) Desligue a máquina para fazer ajustes na área da agulha e lançadeira.
- l) Sempre retire o plugue da tomada antes de trocar a lâmpada.
- m) Sempre retire o plugue da tomada para tirar as tampas ao fazer lubrificação.
- n) Assegure-se de que a sua instalação elétrica esteja devidamente aterrada, de modo a não colocar em risco a vida do operador ou causar possíveis danos ao equipamento.
- o) Ao conectar o equipamento à alimentação elétrica, não utilize adaptadores nem troque o plugue original.
- p) Verifique se a tensão da rede elétrica é compatível com a do equipamento.
- q) Nunca puxe o fio para desconectar o equipamento da tomada. Segure o plugue e puxe-o para desconectar.
- r) Não utilize a máquina com fio ou componentes danificados. Não desmonte ou tente consertar o equipamento, leve-o para assistência técnica autorizada a fim de examinar e realizar os devidos reparos. Remontar ou consertar a máquina de forma incorreta pode causar risco de incêndio, choque elétrico e perda da garantia.

3. ESPECIFICAÇÕES TÉCNICAS

3.1. Vista frontal e vista lateral

- a) Tela LCD em cristal líquido;
- b) Volante;
- c) Enchedor de bobina;
- d) Botão de ajuste de tensão da linha superior;
- e) Guia da linha superior;
- f) Guia da linha para encher bobina;
- g) Cortador manual de sobra de linha;
- h) Alavanca do caseador automático (*Push*);
- i) Módulo de bordar;
- j) Enfiador de linha;
- k) Calcador;
- l) Alavanca de levantamento do calcador;
- m) Entrada USB;
- n) Interface de depuração (**Não usar**);
- o) Chave de energia;
- p) Entrada do pedal de controle (**Somente para o modelo SS-1500**);
- q) Entrada do cabo de energia;
- r) Abertura para ventilação.

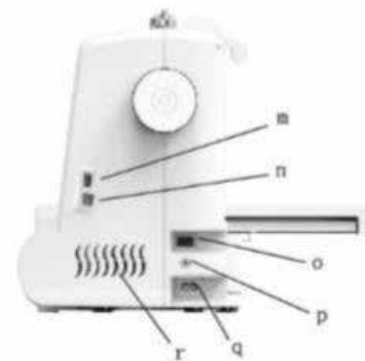

3.2. Módulo de bordado

- a) Alavanca manual para liberar o módulo;
- b) Braço do módulo de bordar;
- c) Encaixe do bastidor;
- d) Conexão de unidade de bordado;

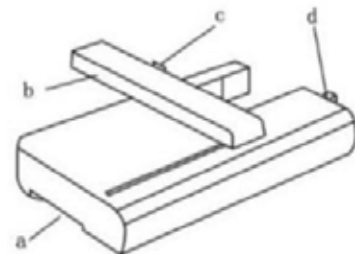

3.3. Botões de operação

- a) Botão de iniciar/parar – (*start/stop*);
- b) Retrocesso (**Somente para o modelo SS-1500**);
- c) Corte automático de linha;
- d) Parada de agulha em cima / em baixo.

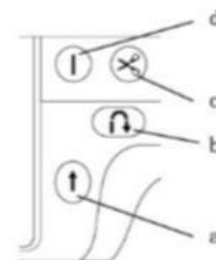

3.4. Acessórios

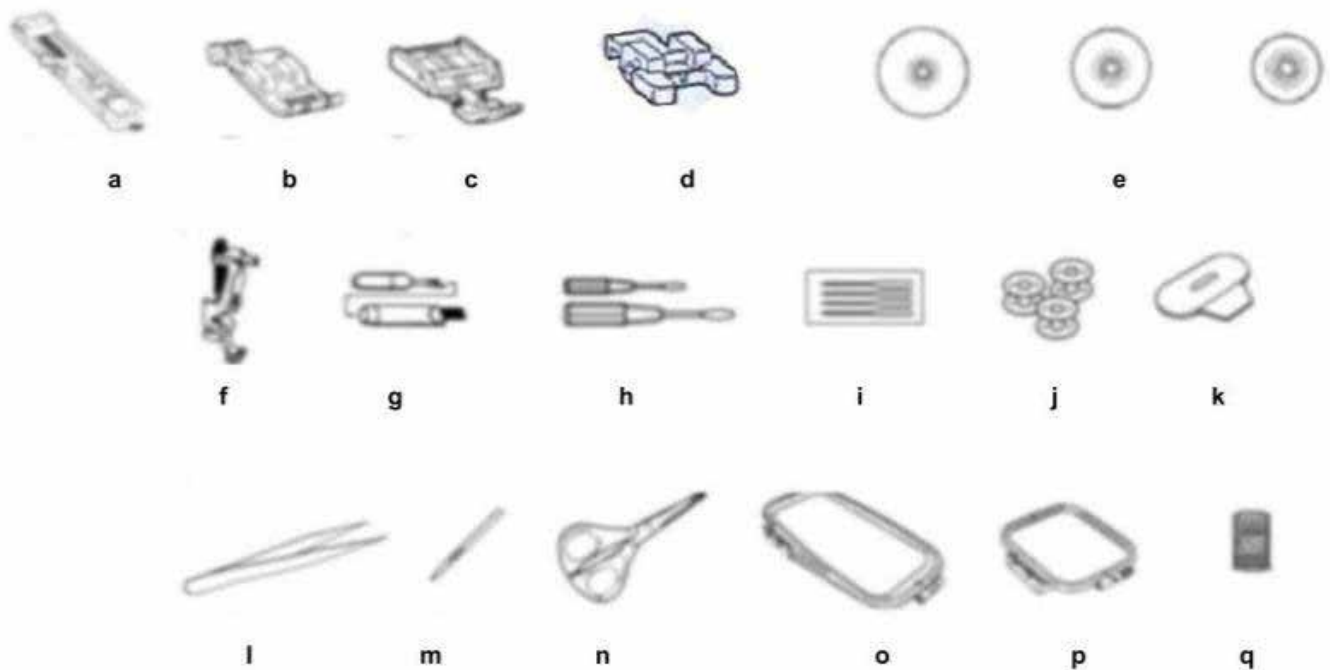

- a) Calcador para casa de botão (**Somente para o modelo SS-1500**);
- b) Calcador universal (**Somente para o modelo SS-1500**);
- c) Calcador para zíper (**Somente para o modelo SS-1500**);
- d) Calcador para pregar botões (**Somente para o modelo SS-1500**);
- e) Apoio de retrós de linha grande, média e pequena;
- f) Calcador de bordar;
- g) Abridor para casa de botão (**Somente para o modelo SS-1500**);
- h) Chaves de fenda;
- i) Agulhas;
- j) Bobinas;
- k) Chave de chapa da agulha;
- l) Pinça;
- m) Caneta *touch*;
- n) Tesoura;
- o) Bastidor 235x100mm;
- p) Bastidor 100x100mm;
- q) Tela para retrós de linha.

4. INSTRUÇÕES DE OPERAÇÃO

4.1.1. Passando a linha na agulha

1. Ligar a máquina.
2. Levantar o calcador.
3. Posicionar a agulha no ponto mais alto.

4.1.2.3. Levante o pino porta carretel e posicione o cone de linha para bordar.

5. Passe a linha pelo guia fio.
6. Passe a linha pelo tensor.
7. Siga a numeração como mostra o desenho na máquina.

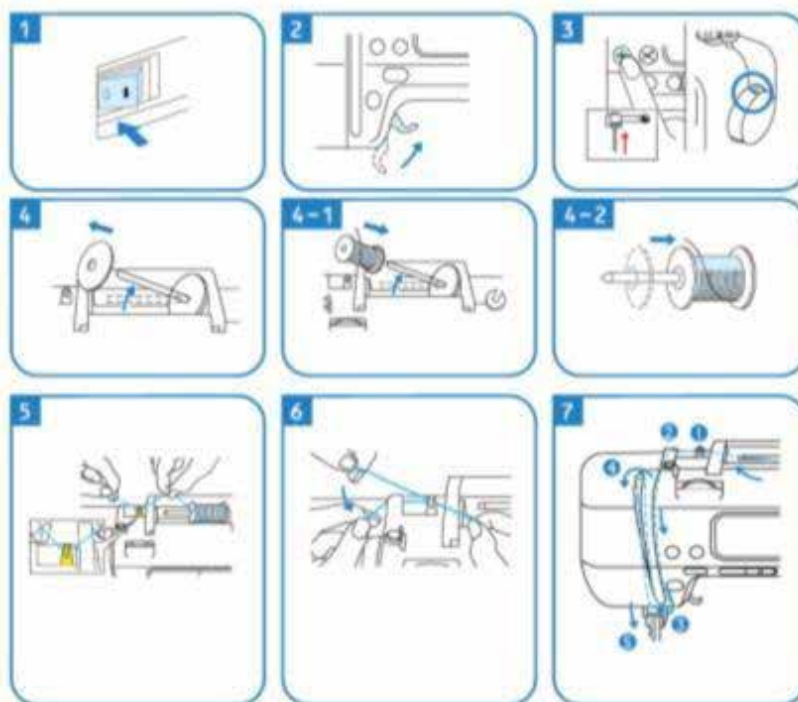
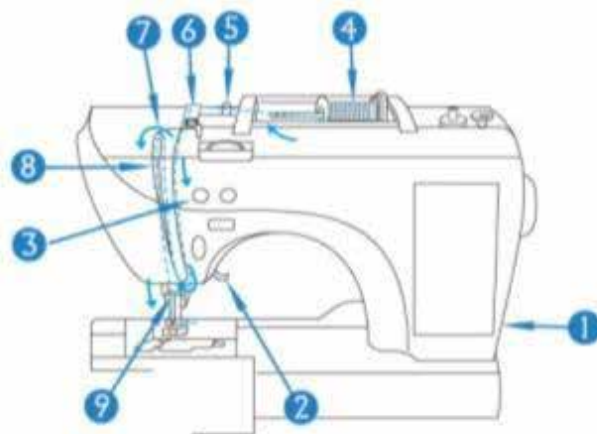

8. Passe a linha no estica fio.

9-1. Desça com a linha e passe pela guia da agulha.

9-2. Abaixee o calcador.

9-6. Use o enfiador de linha.

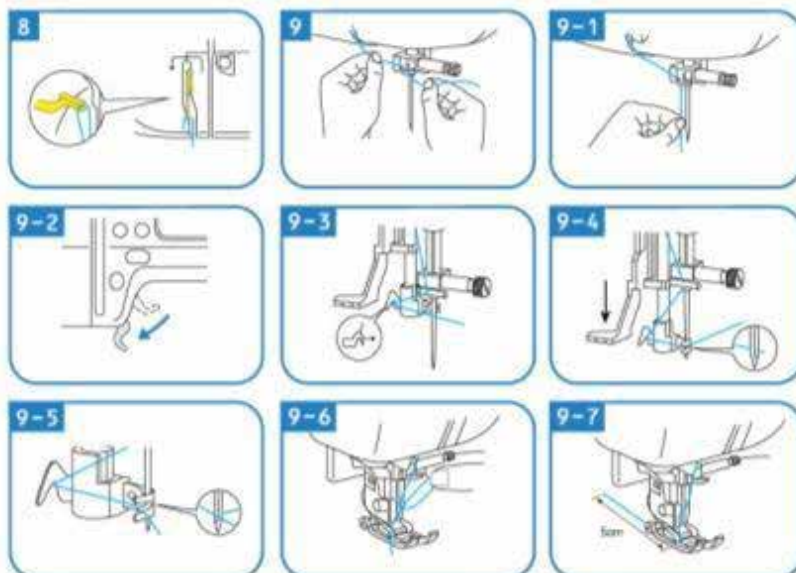

4.1.2. Enchendo a bobina

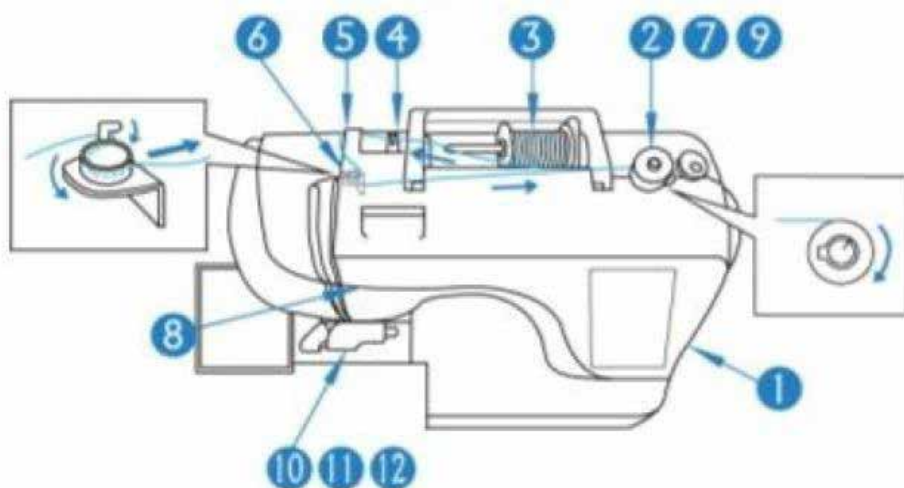

▲ : Use somente bobina plástica alta. Veja a figura abaixo.

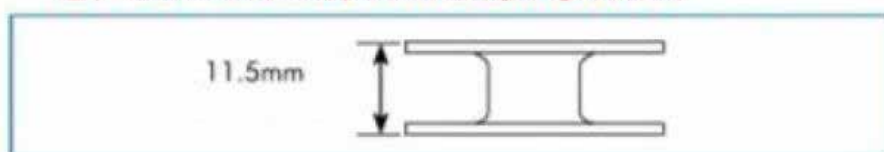

1. Ligar a máquina.
- 2-1. Colocar a bobina e empurrar para a direita.
- 3-2. Colocar a linha.
4. Passe a linha pela guia.
5. Passe pelo caminho conforme mostra a figura.
- 6-1. De meia volta no guia da linha no sentido anti-horário.
- 7-1. Enrole a linha na bobina conforme imagem.
8. Aperte o botão “Iniciar” (*start*) para iniciar.
- 8-1. Quando encher apertar novamente o botão “Iniciar/parar” (*start/stop*).
- 9-1. Mova o enchedor para esquerda.
10. Abra a tampa da bobina.
- 11-1. Posicione a bobina de forma que a linha saia por baixo, igual ao desenho.
- 11-2. Passe a linha pelo caminho no desenho.
12. Recoloque a tampa.



4.2.1. Costura - (Somente para o modelo SS-1500)

- a) Tecla de configuração;
- b) Tecla de combinação de pontos;
- c) Ícone de função de costura;
- d) Mostra qual calcador é usado para o ponto escolhido;
- e) Tecla para escolher entre agulha simples e dupla;
- f) Posicionamento da agulha;
- g) Salvar a combinação;
- h) Deletar;
- i) Apagar o ponto;
- j) Confirmar;
- k) Teclas para regular velocidade, largura e comprimento do ponto;
- l) Espelho do ponto;
- m) Corte automático;
- n) Navegar em pontos anteriores e posteriores;
- o) Seleção de pontos;
- p) Escolha do menu.

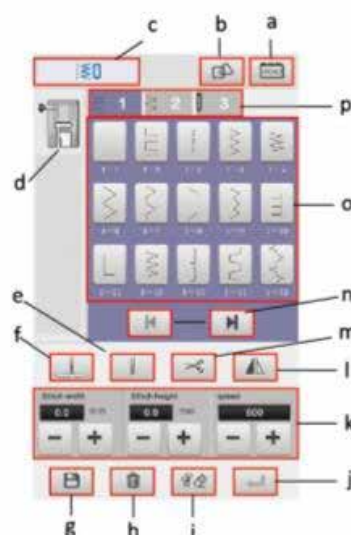

4.2.2. Menu de pontos

A máquina possui 162 pontos de costura.

1. Pontos utilitários 42.
2. Pontos decorativos 113.
3. 7 tipos de casa de botão.

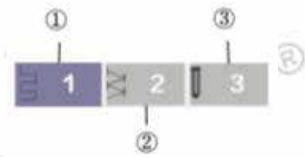

4.2.3. Seleção de pontos

1. Ligue a máquina sem o módulo conectado para entrar na interface de costura.
2. Clique no “Menu de pontos” para selecionar a categoria.
 - a) Clique em 1/2/3 para selecionar a categoria de pontos.



- 3) Clique no ponto após selecionar a categoria.
 - a) Seleccione o ponto a ser costurado.

b) Mostra o ponto selecionado.

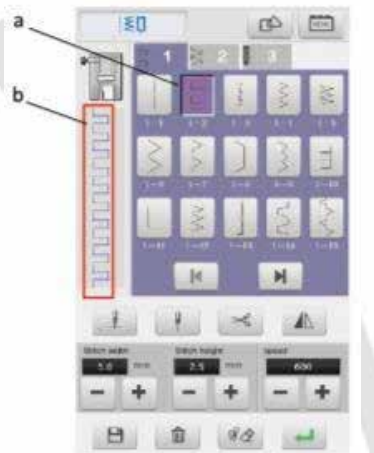

4.2.4. Espelhamento do ponto

1. Após a seleção do ponto desejado, clique na tecla “Espelhamento”, automaticamente o ponto virará para o lado contrário. Esta função só funciona para pontos que tenham lateralidade.

- a) Espelhamento.
- b) Espelhamento esquerdo.
- c) Espelhamento direito.

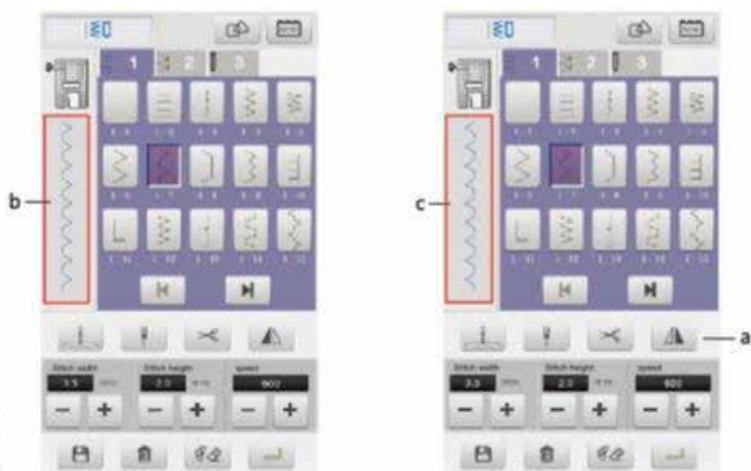

4.2.5. Combinação de pontos

1. Na tela principal de costura, clique na tecla de “Combinação” no topo da tela para combinar pontos diferentes.

a) Tecla de “Combinação”.

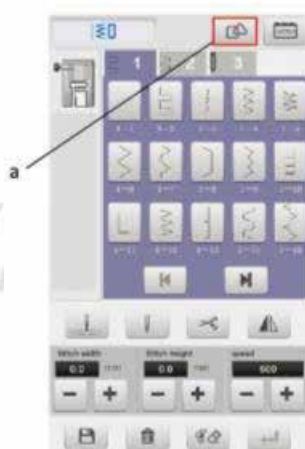

2. No modo de combinação, clique nos pontos que deseja combinar.

a) Os efeitos da combinação de vários pontos são mostrados aqui.



3. Quando combinar os pontos, clique na tela “Apagar” na parte de baixo da tela. Você pode apagar o padrão de ponto selecionado e refazê-lo.

4. Após completar a combinação dos pontos, clique embaixo na tela “Salvar combinação”. Sua sequência de pontos será salva na memória da máquina.

- a) Tecla apagar.
- b) Tecla salvar.



5. A localização dos pontos salvos aparecerá na categoria 4 conforme imagem ao lado.

6. Quando desejar deletar sua combinação é só clicar na tecla “Deletar”, cestinho de lixo.

Obs.: O usuário não tem permissão para deletar os pontos que já vem com a máquina.

- a) Categoria de ponto combinados.
- b) Tecla “Deletar”.



4.2.6. Ajustando a velocidade da máquina, tamanho e largura do ponto

1. Após selecionar o ponto, clique na parte inferior da tela (-,+) para determinar a largura e comprimento do ponto e velocidade da costura.

- a) Ajuste de largura de ponto.
- b) Ajuste de comprimento de ponto.
- c) Ajuste de velocidade da costura.

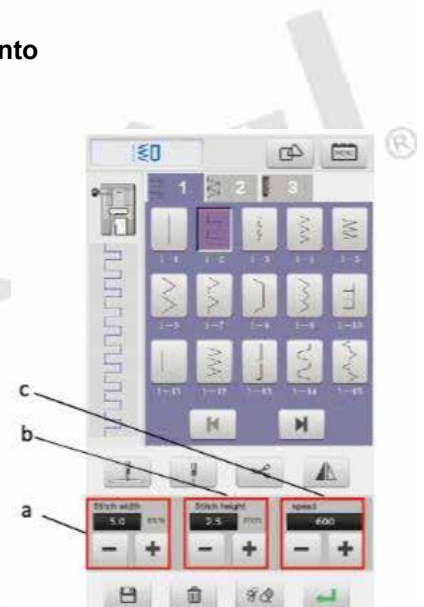

4.2.7. Costura com agulha dupla

O usuário deve ajustar a máquina para costurar com agulha dupla. Não são todos os pontos que aceitam costurar com esta agulha.

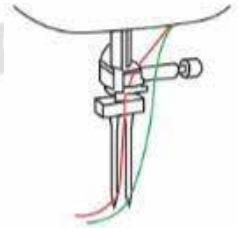

1. Coloque a agulha dupla corretamente.
2. Passe manualmente as duas linhas de costura nos furos da agulha dupla.

Obs.: Com agulha dupla não se pode usar o enfiador de linha, isto pode causar danos. Coloque a linha manualmente.

3. Selecione o ponto que deseja costurar com a agulha dupla. Clique na tecla referente a agulha dupla (a) e em seguida clique "ok" - confirmar (b).

a) Teclas de agulhas.

- 1) Agulha simples.
- 2) Agulha dupla.

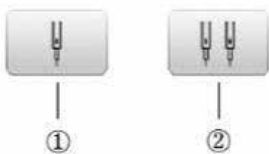

b) Tecla de "Confirmação".

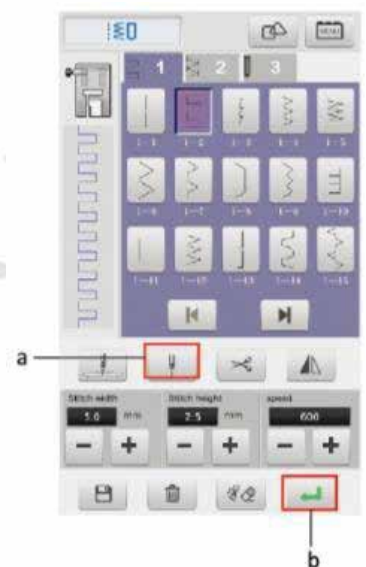

4.2.8. Costurando

1. Clique na tela de confirmação no canto inferior direito após completar a seleção do ponto, na tela aparecerá o formato do ponto.

a) Tecla de "Confirmação".

b) Tecla de "Início".

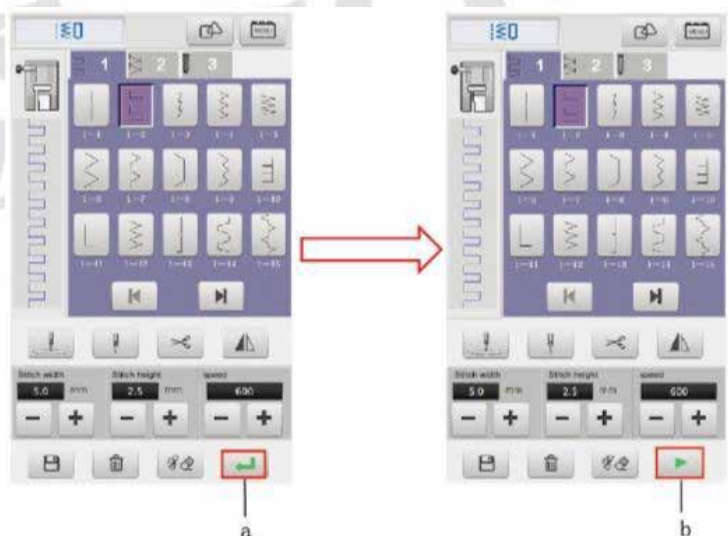

2. Coloque a linha na agulha, a bobina cheia e o tecido no lugar.
3. Clique no botão “Iniciar/parar” (*start/stop*) para iniciar a costura.
4. Ao término da costura clique na tecla “Corte automático” para cortar as linhas.
5. Certifique-se de que a agulha está levantada na posição mais alta possível e retire o tecido por completo.

Obs.: O usuário deve se certificar de que a agulha e o calcador estão levantados antes de retirar o tecido, caso contrário poderá quebrar a agulha.

4.3.1. Preparar para bordar

O usuário deve colocar o calcador de bordado, caso contrário o bordado não será feito corretamente.

O usuário deve usar linhas específicas para máquina de bordar computadorizada para que o bordado fique com a qualidade desejada. Recomenda-se linha agulha TEX de 26 a 29 e linha da bobina TEX de 21 a 23.

1. Posicionar a agulha no alto virando o volante até alinhar a marca, veja na figura 1.
2. Ligar a máquina.
3. Levantar o calcador.
4. Desconectar o calcador.
5. Soltar o parafuso e retirar a haste.
6. Colocar o calcador de bordado.
7. Apertar o parafuso.
8. Conectar o módulo de bordado.

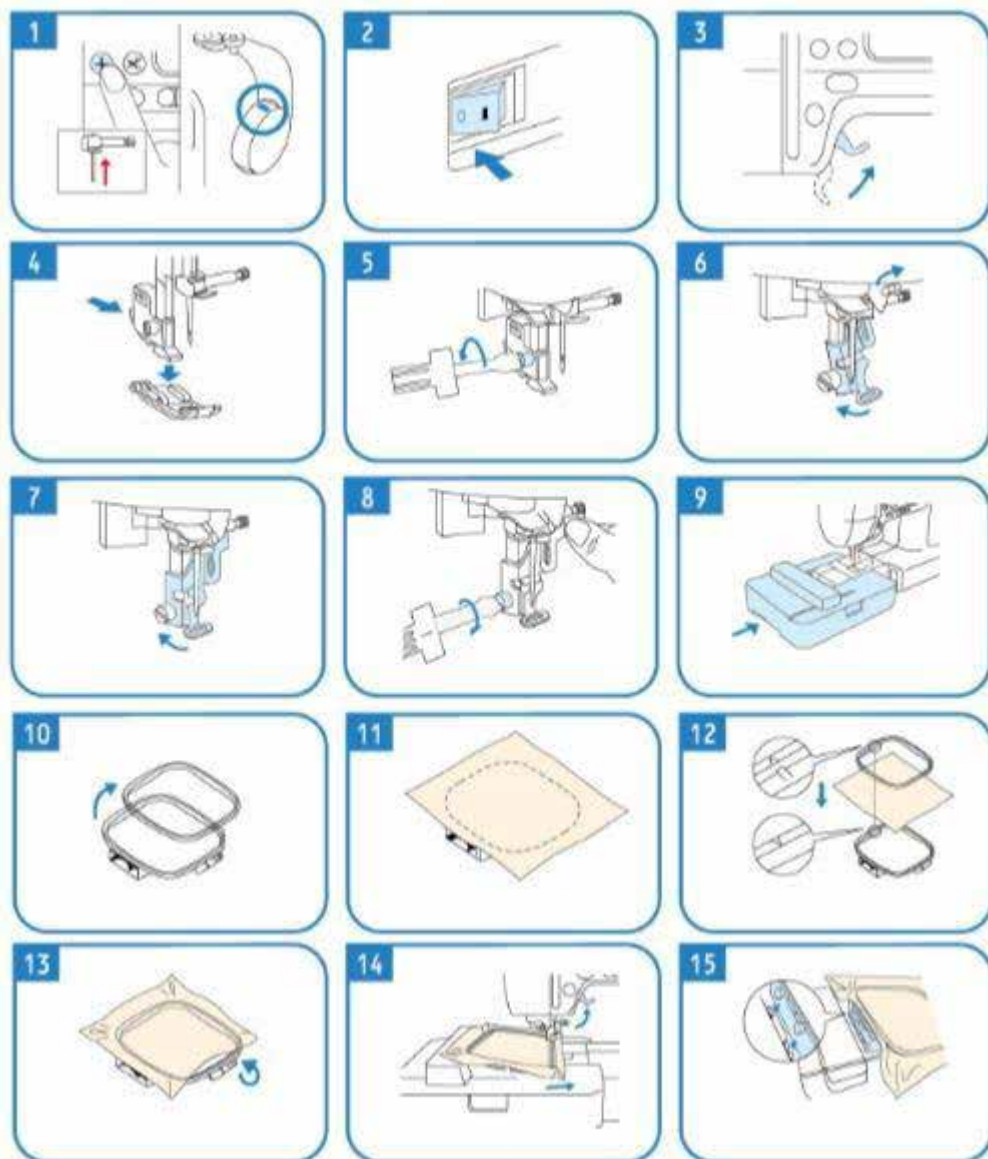

4.3.2. Tela de bordado

A máquina contém 257 bordados na memória.

- a) Tecla de configuração;
- b) Tecla de combinação;
- c) Tecla de edição de padrão;
- d) Tecla de função de bordado;
- e) Grupo de bordados na memória;
- f) Letras;
- g) Memória interna da máquina;
- h) Tecla deletar;
- i) Tecla apagar;
- j) Padrão de molduras;
- k) Fontes de letras;
- l) Voltar à tela principal;
- m) Letras decorativas;

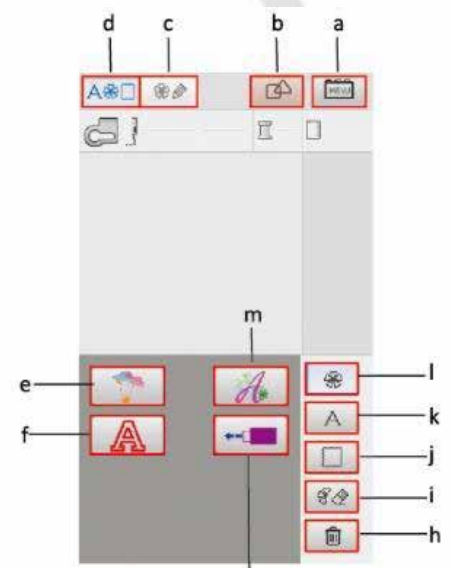

4.3.3. Bordando figuras

1. Ligue a máquina e escolha a função bordado (a).
2. Clique na tecla do “Bordado da memória” para entrar no menu bordados.

a) Tecla “Bordados da memória”.

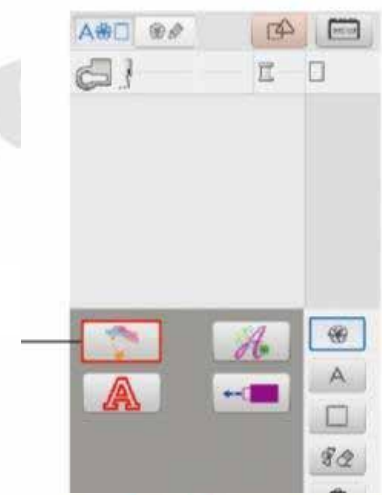

3. Na tela de “Seleção de bordados”, o usuário pode escolher qual bordado deseja fazer.

4. Selecione o padrão de bordado desejado e clique no topo da tela, na tecla de “Edição de padrão”.

a) Tecla de “Edição de padrão”.

b) Tecla para escolher o bordado.

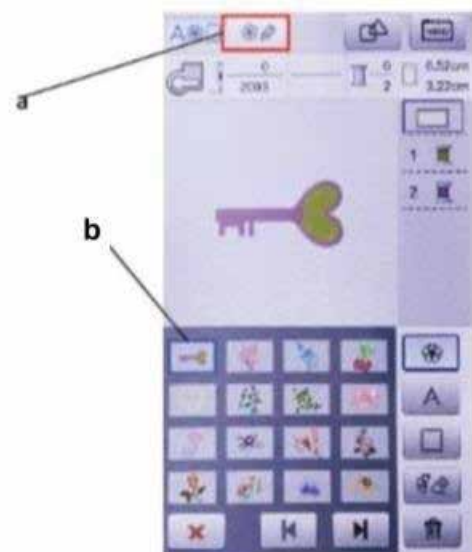

5. Na tela de edição de bordados, selecione o bordado. Após selecioná-lo você poderá realizar as seguintes operações; execute, rotação, espelhamento, zoom, escolha do bastidor, simulação de cores e posicionamento do bordado.

- a) Teclas para “Mover o bordado”.
- b) “Espelhamento”
- c) “Seleção de bastidor” grande ou pequeno.

Obs.: A área máxima de bordado no bastidor maior é 235x100mm e área máxima de bordado no bastidor menor é de 100x100mm .

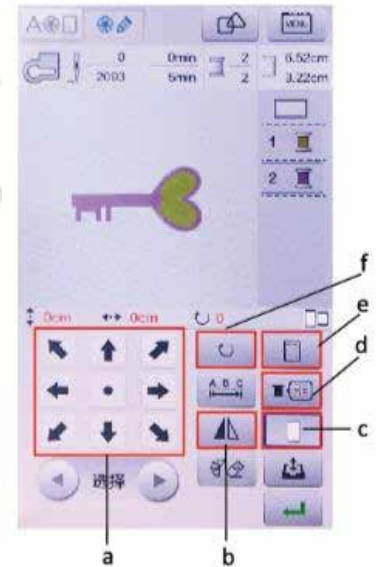

d) Tecla de “Simulação de cor”.

e) Tecla de “Zoom”.

f) Tecla de “Rotação”.

4.3.4. Simulação de combinação de cores

1. Na tela de edição de bordado, clique na tecla de “Simulação de combinação de cor” para ver a simulação do bordado

a) Tecla de “Simulação de combinação de cor”.



2. Simulando a combinação de cores, o usuário pode bordar de acordo com a sua necessidade. O fundo do padrão e a cor do fio de bordar são simulados, assim, o usuário pode escolher com precisão o uso de diferentes cores de fundo.

a) Cor de fundo.

b) Cor 1.

c) Cor 2.

d) Paleta de cores.

e) Tecla de seleção de cor.

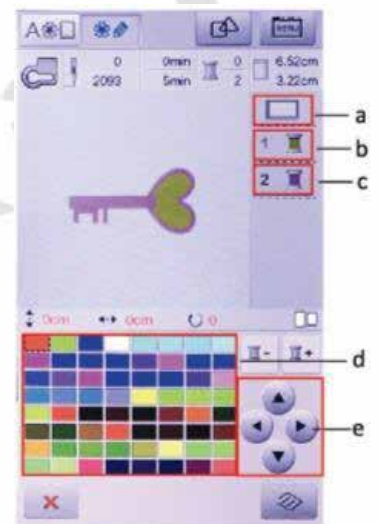

3. Clique na cor de fundo, em seguida, clique no botão de “Seleção de cor”. Escolha na paleta a cor que desejar.

4. Clique na cor 1 ou 2 e em seguida, clique na tecla de “Seleção de cor” e selecione a cor desejada.

5. Após a combinação de cores, clique na tecla de “Retornar” na parte inferior para voltar à tela de edição.

a) Tecla “Retornar”.

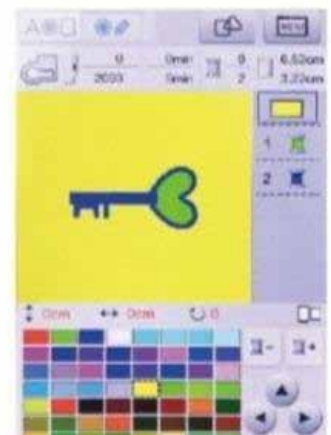

6. Após a edição do bordado, clique na tecla de “Confirmação” do lado inferior direito.

a) Tecla de confirmação.



7. Antes de iniciar o bordado, certifique-se de estar utilizando a linha correta na agulha, a bobina e o calcador de bordado adequados. Em seguida, clique na parte inferior direita da tela para iniciar ou clique no botão de “Iniciar/parar” para iniciar o bordado. Para conferir a posição do bordado clique na tela esboço e veja onde este será confeccionado.

a) Tecla de “Início”.

b) Tecla de “Esboço”.

c) Tecla para “Recuperação de ponto do bordado”: caso a energia acabe ou aconteça algum problema com o bordado que seja necessário voltar alguns pontos para continuar ou corrigir, clique nesta tecla.

Obs.: Quando o bordado tiver várias cores, a máquina parará ao trocar de cor.

8. Ao término, corte as linhas manualmente pressionando o botão de “Corte” e remova o bastidor da máquina.

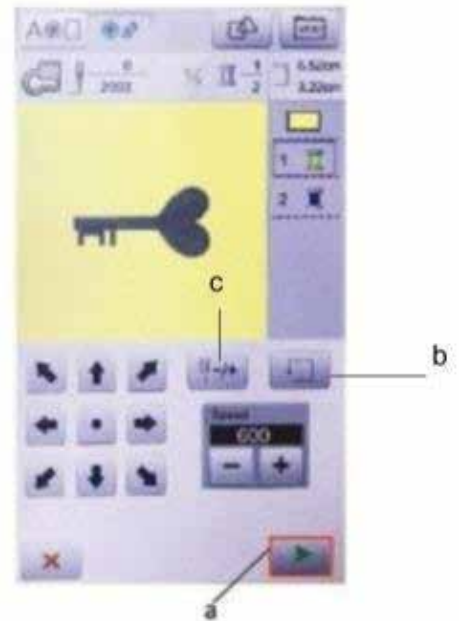

4.3.5. Bordando letras

1. Na tela de bordados selecione a tecla “Letras” (a).

2. Selecione a fonte desejada (b).

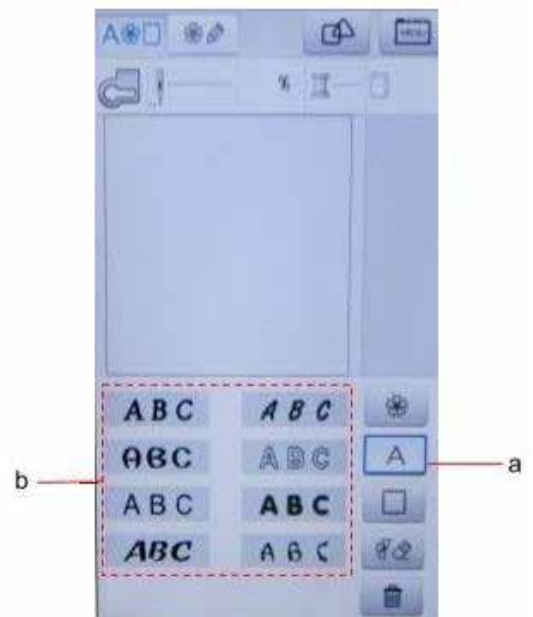

3. Para escrever textos clique na tecla “Combinação” (a).

Obs.: Caso esta função não esteja selecionada, a máquina apenas bordará a letra digitada no painel.



4. Digite o texto desejado no teclado digital (a), o tamanho da fonte pode ser ajustado entre pequena, média e grande apertando o botão “Tamanho de fonte” (b). Aperte o botão “Espaço” (c) para dar o espaçamento entre as letras.

5. Clique na tecla “Moldura” (d) para adicionar diferentes tipos de molduras ao seu bordado.

Se desejar apagar a moldura selecionada, basta clicar na tecla “Apagar” (e).

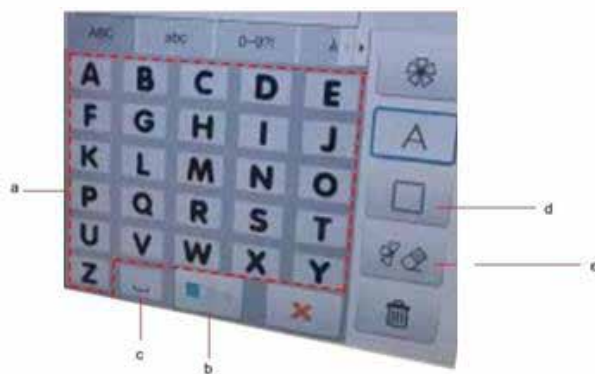

6. Clique na tecla “Edição de Padrão” (a), para editar o texto digitado.

7. O usuário pode movimentar o texto na área de bordado utilizando as “Teclas de movimentação” (b)



8. Para distanciar ou aproximar as letras do texto digitado utilize a tecla “Distância entre fontes” (a). Após ajustar o texto clique no botão “Sair” (b) para retornar à tela de bordado.

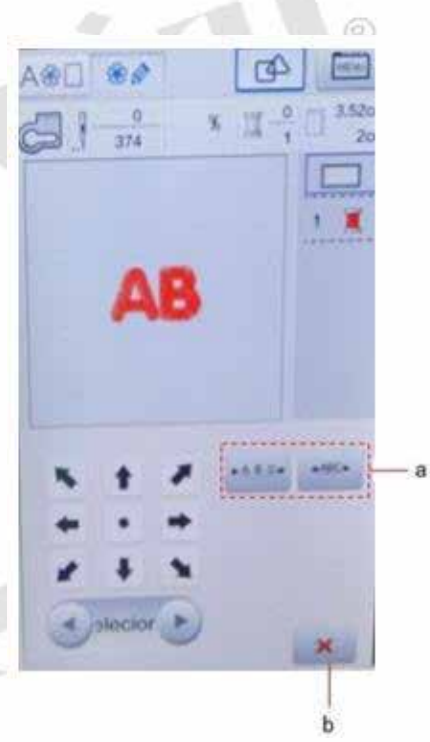

9. Para selecionar uma única letra de seu texto, clique no botão “Selecionar letra” (a)



10. Clique na tecla “Rotação” (a), para girar o texto ou letra selecionada.

11. Ao clicar na tecla “Tamanho do bastidor” (b), o usuário poderá alternar o bastidor à ser utilizado para bordar escolhendo entre o pequeno (100x100 mm) e o grande (235x100mm).

12. Clique no botão “Espelhamento” (c) para espelhar o texto.

13. Clique na tecla “Salvar padrões” (d) para salvar o texto digitado na memória da máquina.

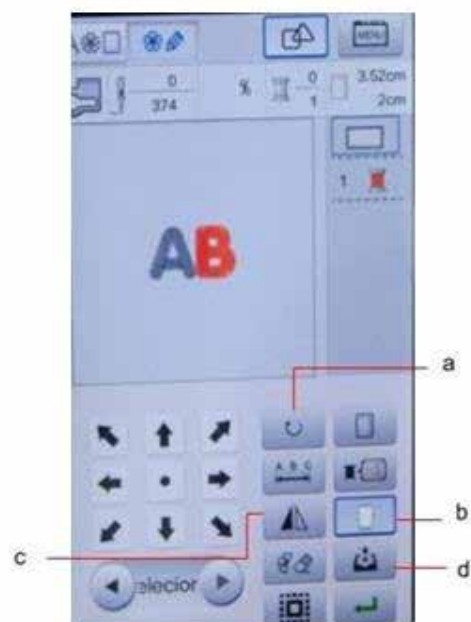

14. Para seleccionar o arquivo salvo, basta clicar na tecla “Pen Drive” (a) para acessar a memória da máquina.

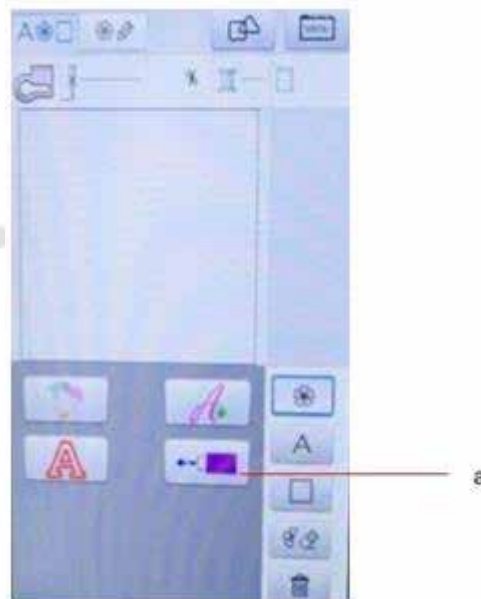

4.3.6. Quebra de linha

1. Ao bordar figuras ou letras, pode acontecer de a linha acabar ou se romper. Caso isto ocorra, clique na tecla “Recuperação de ponto do bordado” (a).

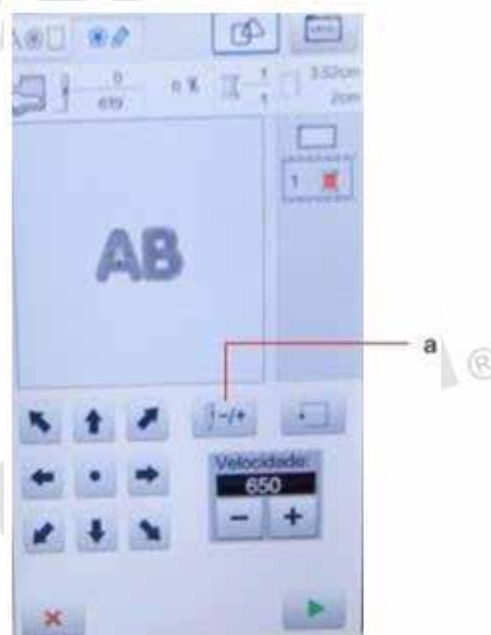

2. Nesta função você poderá escolher entre adiantar e atrasar 1, 10 ou 100 pontos (a).

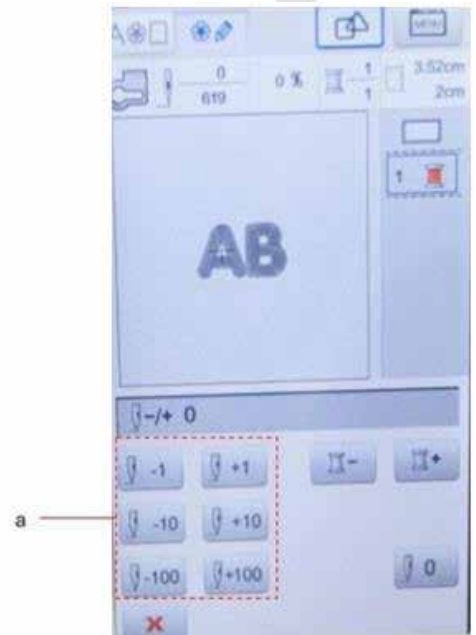

4.4.1. Entrada USB (Pen drive)

1. Copie o arquivo de bordado em “dst.” para o *pen drive* e insira na entrada USB.

2. Acesse a tela principal de bordado, clique no topo direito da tela, na Tecla “Configurações”, em seguida clique em “Importação de bordados” (*import embroider*). O bordado novo será salvo na memória da máquina (disco U).

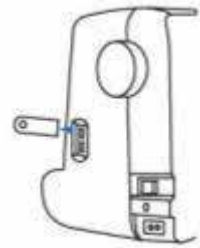

- a) Tecla de “Configuração”.
- b) Introdução de padrão.
- c) Arquivos de bordado no disco U.

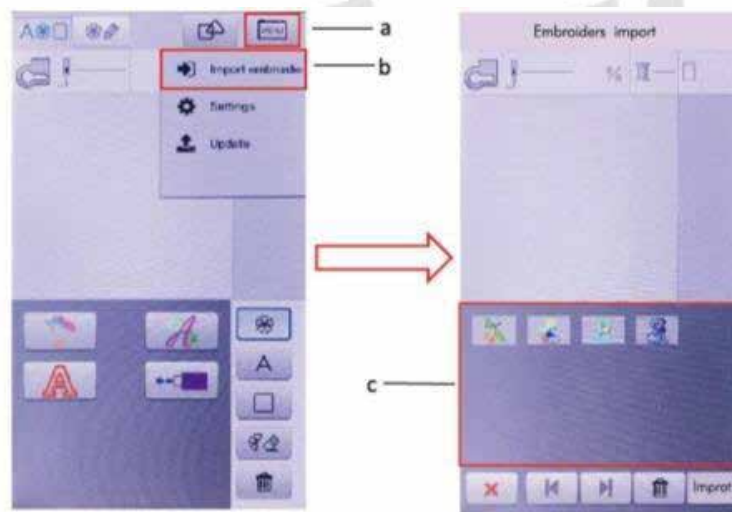

Obs.: O usuário precisará esperar o reconhecimento do dispositivo USB (*pen drive*) após inseri-lo, ou clicar na tecla de “Configuração”. Se demorar muito para reconhecer ou transferir o bordado a memória da máquina pode estar cheia ou o disco U (memória interna) danificada. Clique na “Importação de bordados” na tela, se branca é possível que não haja bordados gravados ou erro de formato do arquivo e a máquina não o reconhece. Confira as características do bordado e tente novamente.

3. Clique no bordado em “dst.” que deve ser importado, em seguida, clique na tecla de “Importação” no canto direito inferior da tela. Importe o bordado para a máquina.

a) Clique no bordado que deve ser importado.

b) Tecla de importação.



4. Após completar a importação, clique no botão “Voltar” para retornar à tela principal de bordar.

a) Tecla de retorno.



5. Na tela principal de bordado, clique no ícone “Pen drive”, você poderá ver os arquivos de bordados importados.

a) Bordados importados do Pen drive (USB).



4.4.2. Deletar bordado

1. Entre na tela de bordado.
2. Selecione o bordado que deve ser deletado.
3. Aperte a tecla deletar (b).
 - a) Escolha os padrões que deseja remover.
 - b) Tecla deletar.

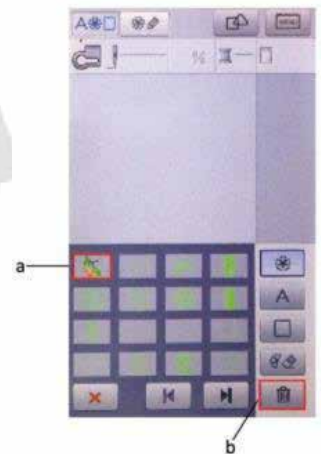

4.5.1. Instalação do programa

Obs.: O usuário deve converter outros formatos em extensão “dst.” para ser importado à máquina de bordado.

1. Abra o dispositivo USB (pen drive).
2. Abra o programa de instalação.



3. Clique em “Próximo” (Next).



4. Clique em próximo (*Next*).



5. Clique em próximo (*Next*).

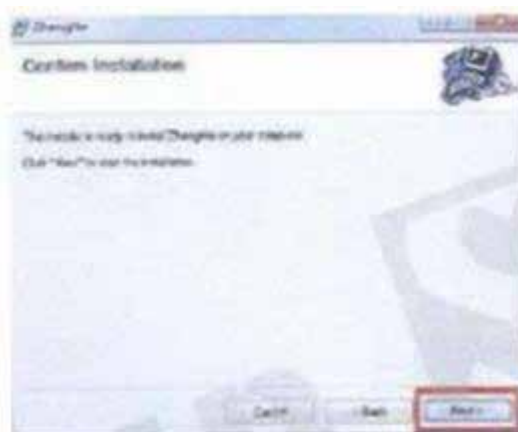

6. Feche a instalação após ser concluída (*Close*).

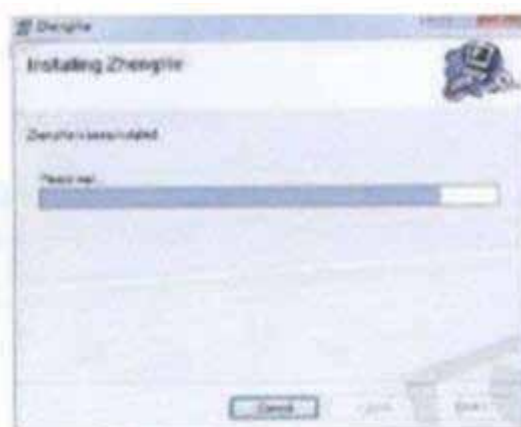



4.5.2. Passos da conversão de extensão de bordados

1. Abra o ícone do programa na área de trabalho do computador que o software foi instalado.
2. Abrirá a tela principal do software.

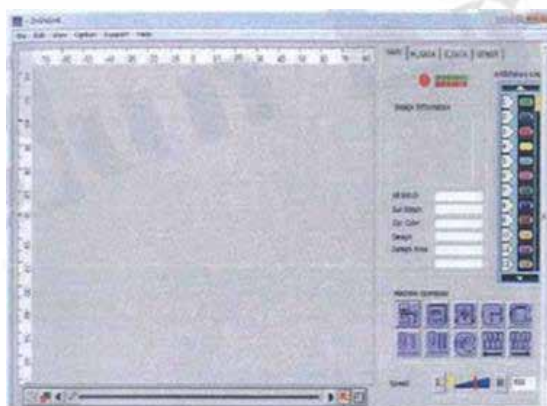

3. Clique em "Arquivo" (*File*) no topo esquerdo. Veja seta.

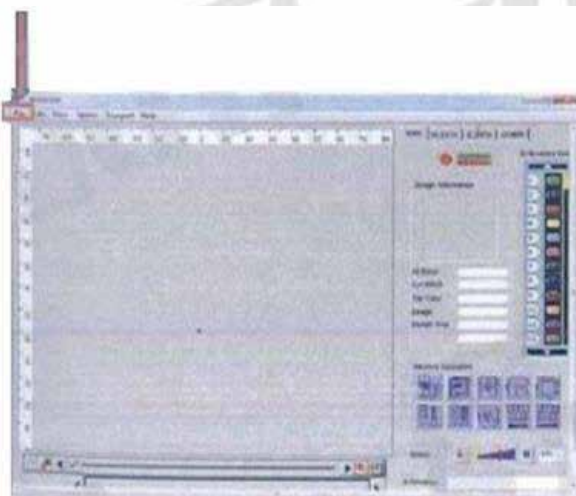

4. Clique em “Abrir” (Open). Veja seta.

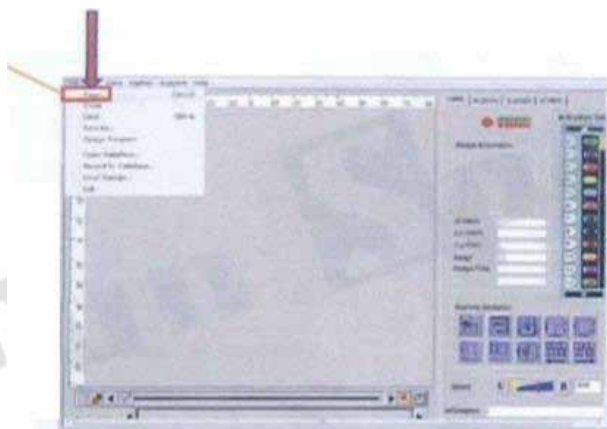

5. Clique na flechinha para selecionar o formato do arquivo que será aberto. “JEF.EXP.XXX” entre outros. Veja seta.

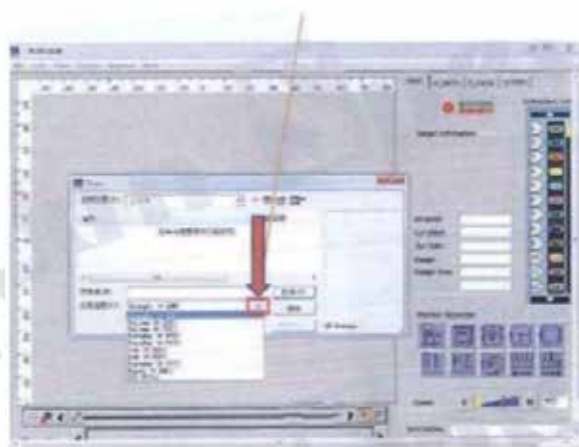

6. Encontre os arquivos de bordado no computador e clique em “Abrir” (Open). Veja seta.

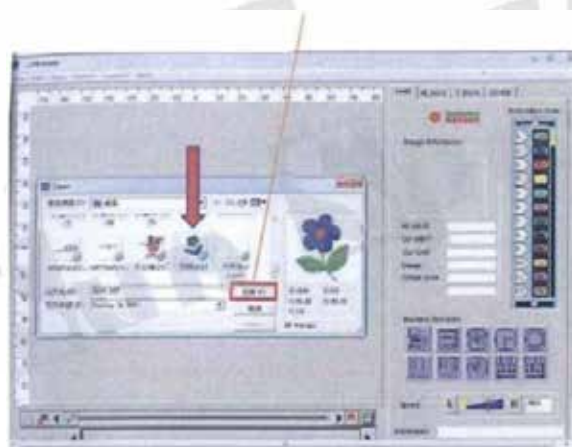

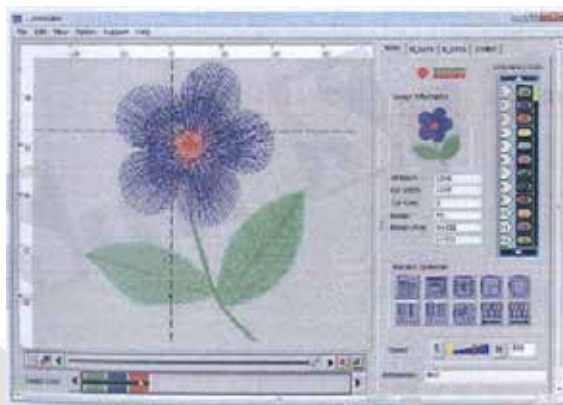

7. Clique em “Arquivo” (*File*) no topo esquerdo.

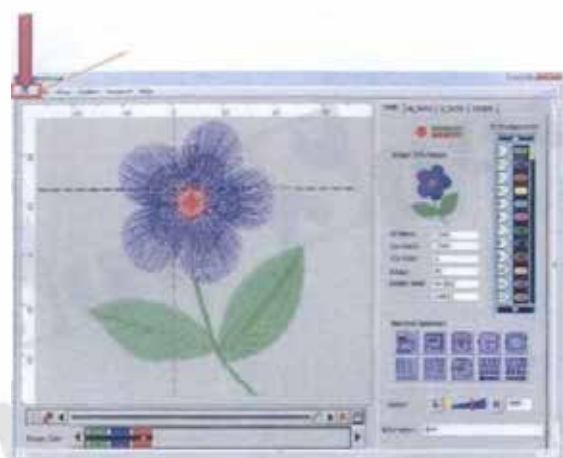

8. Clique em “Salvar como” (*Save as*).

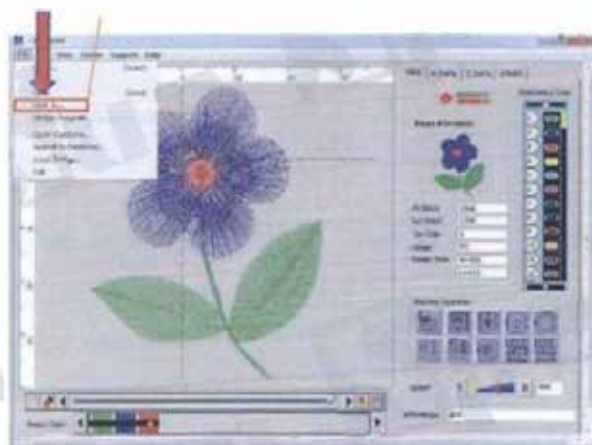

9. Escolha o local para salvar, digite o nome do arquivo e salve-o.

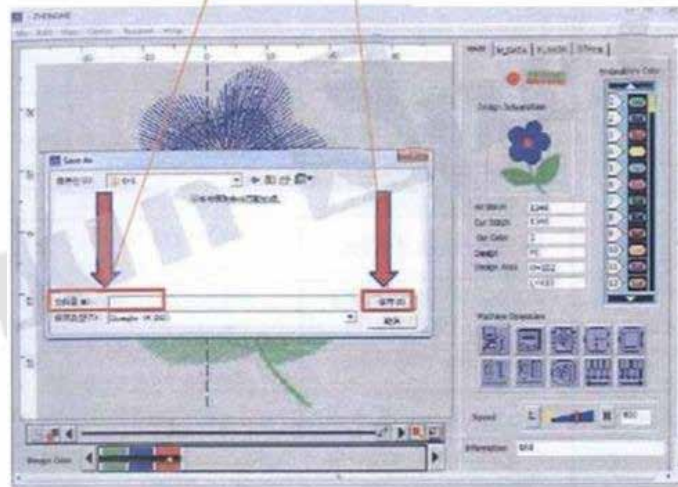

10. Copie o bordado convertido no *Pen drive* e transfira-o para a máquina.

5. POSSÍVEIS PROBLEMAS E SUAS SOLUÇÕES

| Número | Erro | Causa | Solução |
|--------|--|---|---|
| 1 | A linha está quebrando. | Os fios não estão passados corretamente. | Repassar corretamente. |
| | | Excesso de tensão no fio. | Ajuste a tensão. |
| | | A linha está com nó. | Remova o nó, ou substitua a linha. |
| | | A qualidade da linha não é boa. | Substitua a linha. |
| | | A agulha não está na posição correta. | Recoloque com a parte reta do cabo para trás. |
| 2 | A linha está enroscando ou embolando. | A linha foi passada de forma incorreta. | Insira a linha corretamente. |
| | | Baixa tensão na linha. | Ajuste a tensão. |
| 3 | Ponto solto ou pulando. | A agulha está colocada errada. | Recoloque a agulha corretamente. |
| | | A agulha está torta. | Substitua a agulha por uma nova. |
| | | A agulha não está instalada corretamente. | Recoloque com a parte reta do cabo para trás. |

| | | | |
|---|--|--|---|
| 3 | Ponto solto ou pulando. | A linha não entra corretamente. | Substitua por uma linha apropriada. |
| | | A linha está muito tensionada. | Ajuste a tensão da linha. |
| 4 | Sem alimentação, o tecido não está sendo puxado. | Tamanho do ponto configurado no "0". | Configure para o comprimento correto do ponto. |
| | | O dente de alimentação está para baixo. | Suba os dentes impelentes movimentando o botão. |
| | | O tecido está preso. | Verifique onde está prendendo e solte o tecido cuidadosamente. |
| 5 | O bordado está fora do lugar ou incorreto | O bastidor não está preso. | Colocar o tecido no bastidor corretamente. |
| | | Não há linha embaixo do tecido. | Verifique se as linhas não estão emaranhadas. |
| | | O tecido é muito pesado ou está puxando, impedindo a movimentação do braço de costura. | Apoie ou segure a parte que fica fora do bastidor. |
| | | O braço do módulo de bordar está preso. | Verifique se tem algum objeto impedindo o movimento do braço. |
| 6 | A máquina não aceita o bordado do pen drive. | A linha enrolou no calcador. | Cuidado ao cortar a linha durante os bordados. |
| | | O bordado está em outra extensão | Usar o <i>software</i> de conversão para converter a extensão do bordado para "dst." |
| | | O bordado está maior que a área máxima da máquina (240x110mm). | Diminuir o tamanho do bordado em um <i>software</i> de criação. Este não acompanha a máquina. |

SAC: 0800 660 6000

Importado e Distribuído por:



Sun Special.

Qualidade e Tecnologia

CNPJ: 05.013.910/0001-22

Endereço: Rua da Graça, 577

Bom Retiro – São Paulo – SP

Fone: (11)3334.8800

www.sunspecial.com.br

País de Origem: China

Prazo de validade do produto: Indeterminado